



Is Now Part of



**ON Semiconductor®**

To learn more about ON Semiconductor, please visit our website at  
[www.onsemi.com](http://www.onsemi.com)

Please note: As part of the Fairchild Semiconductor integration, some of the Fairchild orderable part numbers will need to change in order to meet ON Semiconductor's system requirements. Since the ON Semiconductor product management systems do not have the ability to manage part nomenclature that utilizes an underscore (\_), the underscore (\_) in the Fairchild part numbers will be changed to a dash (-). This document may contain device numbers with an underscore (\_). Please check the ON Semiconductor website to verify the updated device numbers. The most current and up-to-date ordering information can be found at [www.onsemi.com](http://www.onsemi.com). Please email any questions regarding the system integration to [Fairchild\\_questions@onsemi.com](mailto:Fairchild_questions@onsemi.com).

ON Semiconductor and the ON Semiconductor logo are trademarks of Semiconductor Components Industries, LLC dba ON Semiconductor or its subsidiaries in the United States and/or other countries. ON Semiconductor owns the rights to a number of patents, trademarks, copyrights, trade secrets, and other intellectual property. A listing of ON Semiconductor's product/patent coverage may be accessed at [www.onsemi.com/site/pdf/Patent-Marking.pdf](http://www.onsemi.com/site/pdf/Patent-Marking.pdf). ON Semiconductor reserves the right to make changes without further notice to any products herein. ON Semiconductor makes no warranty, representation or guarantee regarding the suitability of its products for any particular purpose, nor does ON Semiconductor assume any liability arising out of the application or use of any product or circuit, and specifically disclaims any and all liability, including without limitation special, consequential or incidental damages. Buyer is responsible for its products and applications using ON Semiconductor products, including compliance with all laws, regulations and safety requirements or standards, regardless of any support or applications information provided by ON Semiconductor. "Typical" parameters which may be provided in ON Semiconductor data sheets and/or specifications can and do vary in different applications and actual performance may vary over time. All operating parameters, including "Typicals" must be validated for each customer application by customer's technical experts. ON Semiconductor does not convey any license under its patent rights nor the rights of others. ON Semiconductor products are not designed, intended, or authorized for use as a critical component in life support systems or any FDA Class 3 medical devices or medical devices with a same or similar classification in a foreign jurisdiction or any devices intended for implantation in the human body. Should Buyer purchase or use ON Semiconductor products for any such unintended or unauthorized application, Buyer shall indemnify and hold ON Semiconductor and its officers, employees, subsidiaries, affiliates, and distributors harmless against all claims, costs, damages, and expenses, and reasonable attorney fees arising out of, directly or indirectly, any claim of personal injury or death associated with such unintended or unauthorized use, even if such claim alleges that ON Semiconductor was negligent regarding the design or manufacture of the part. ON Semiconductor is an Equal Opportunity/Affirmative Action Employer. This literature is subject to all applicable copyright laws and is not for resale in any manner.

# FAN6300A / FAN6300H

## 高度集成的准谐振电流模式 PWM 控制器

### 特性

- 高压启动
- 准谐振工作模式
- 逐周期限流
- 峰值电流模式控制
- 前沿消隐 (LEB)
- 内部最小  $t_{OFF}$
- 内部软启动 5 ms
- 过功率补偿
- 栅极输出最大电压
- 自恢复过流保护 (FB 引脚)
- 自恢复开环保护 (FB 引脚)
- VDD 引脚及输出电压 (DET 引脚) OVP 已闭锁
- FAN6300A 低频率运行 (低于 100 kHz)
- FAN6300H 高频率运行 (高达 190 kHz)

### 应用

- AC/DC NB 适配器
- 开架式 SMPS

### 说明

高度集成的 FAN6300A/H PWM 控制器提供了一些可提高反激式转换器性能的特性。FAN6300A 应用于最大工作频率低于 100 kHz 的准谐振反激式转换器。FAN6300H 适合高频率操作 (高达 190 kHz)。内置的 HV 启动电路可以提供更大的启动电流, 以减少控制器的启动时间。当  $V_{DD}$  电压超过导通阈值电压, HV 启动功能就会立即禁用以降低功耗。内部谷底电压检测器确保功率系统在较宽的线路电压范围和任何负载条件下都以准谐振状态运行, 并减少开关损耗以最大限度地降低功率 MOSFET 漏极上的开关电压。

为最大限度地降低待机功耗和提高轻载效率, 该器件采用了专有的绿色模式功能, 提供关断时间调制以减小开关频率, 并扩大谷底电压切换范围, 以最大限度地降低开关电压。工作频率由最小  $t_{off}$  时间限制, 对于 FAN6300A 为 38  $\mu$ s 至 8  $\mu$ s, 对于 FAN6300H 为 13  $\mu$ s 至 3  $\mu$ s, 因此 FAN6300H 与 FAN6300A 相比能在更高的开关频率下运行。

FAN6300A/H 控制器还具备多种保护功能。其逐脉冲电流限制功能确保系统具有固定的峰值电流限度, 即使发生短路亦然。一旦反馈环路中出现开路故障, 内部保护电路便会立即终止 PWM 输出。此外, 只要  $V_{DD}$  降低至关断阈值电压以下, 该控制器也会终止 PWM 输出。栅极输出被钳制在 18 V 以保护功率 MOSFET 在栅极-源极出现高压时不被损坏。而最小  $t_{OFF}$  时间限制能防止系统频率过高。如果 DET 引脚触发 OVP 条件, 或者内部 OTP 被触发, 功率系统将进入门锁模式, 直到 AC 电源断开为止。

FAN6300A/H 控制器采用 8 引脚小尺寸封装 (SOP) 列直插式封装。

### 订购信息

器件编号	工作温度范围	封装	包装方法
FAN6300AMY	-40°C 至 +125°C	8 引脚式小尺寸封装 (SOP)	卷带和卷盘
FAN6300HMY			卷带和卷盘

关于飞兆对生态状况的定义, 请访问: [http://www.fairchildsemi.com/company/green/rohs\\_green.html](http://www.fairchildsemi.com/company/green/rohs_green.html)

应用框图



图 1. 典型应用

内部框图

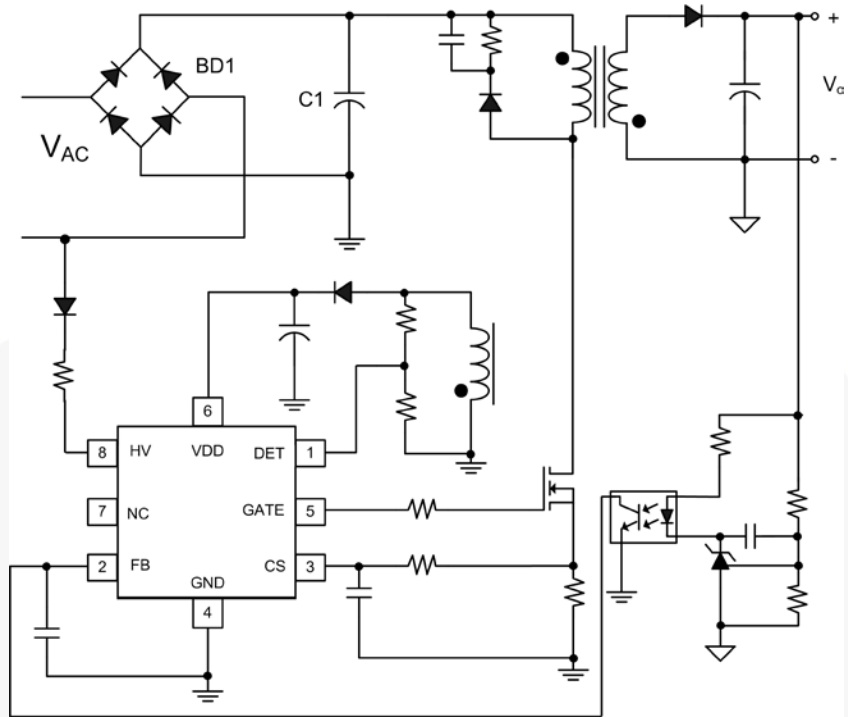

图 2. 功能框图

标识信息

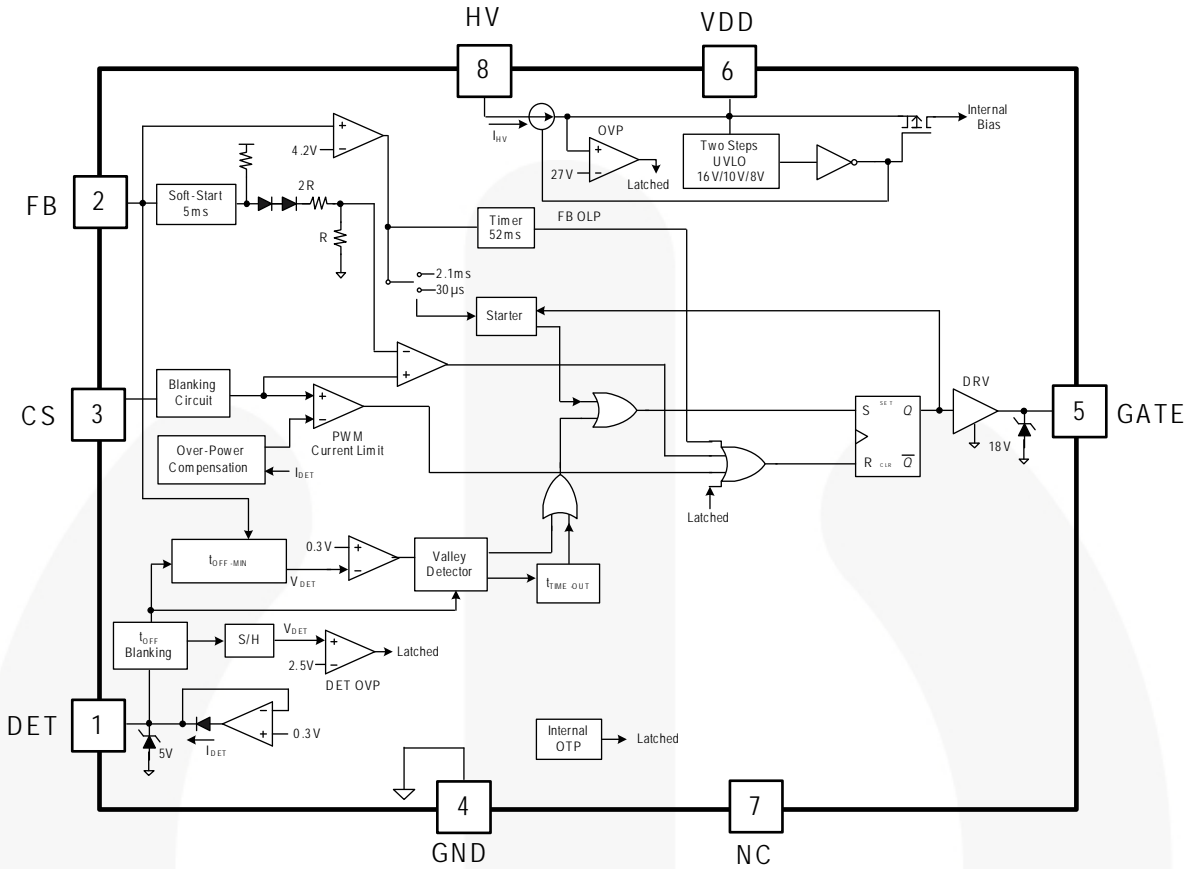
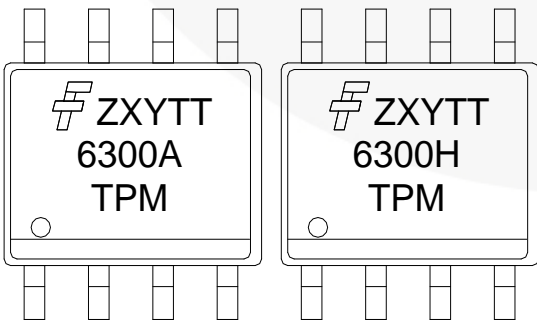

- F**: 飞兆 LOGO
- Z**: 工厂编码
- X**: 年份编码
- Y**: 周编码
- TT**: 晶圆编码
- T**: 封装类型 (M=SOP)
- P**: Y=绿色封装
- M**: 制造流程编码

图 3. 标识框图

## 引脚配置



图 4. 引脚配置

## 引脚定义

引脚号	名称	说明
1	DET	<p>由于以下原因，该引脚可通过分压电阻连接至变压器的辅助绕组：</p> <ul style="list-style-type: none"> <li>一旦次级端开关电流降至零，就会产生 ZCD 信号。</li> <li>产生的偏置电压可补偿峰值电流的阈值电压，可提供恒定的功率限值。当 PWM 信号使能时，产生的偏移与输入电压一致。</li> <li>检测开关波形的波谷电压可获得波谷电压开关并尽量缩小开关损耗。</li> </ul> <p>输出电压 OVP 保护电路由一个电压比较器及 2.5 V 参考电压构成。当使用光耦和次级并联稳压器时，分压比可确定关闭栅极的输出电压。</p>
2	FB	<p>反馈引脚应连接至故障放大器的输出，可获得电压控制环路。若功率转换器的次级配置有误差放大器，则 FB 引脚应连接至光耦输出。</p> <p>对于初级控制应用，FB 可连接 RC 网络接地，从而实现反馈环路补偿。</p> <p>该引脚的输入阻抗为 5 k<math>\Omega</math> 等效电阻。在 FB 和 PWM 电路之间连接一个 1/3 衰减器，用于环路增益衰减。FAN6300A/H 可在 FB 电压超过阈值电压（约 4.2 V）的时间超过 55 ms 时采用开环保护。</p>
3	CS	过流保护的比较器输入。电阻检测开关电流，结果电压施加于该引脚用以逐周期电流限制。
4	GND	功率地和信号地。建议在 VDD 和 GND 之间连接 0.1 $\mu$ F 去耦电容。
5	GATE	图腾柱输出可产生 PWM 信号，用以驱动外部功率 MOSFET。箝位栅极输出电压为 18 V。
6	VDD	电源。启动和关断的阈值电压分别为 16 V 和 10 V。启动电流低于 20 $\mu$ A 且工作电流低于 4.5 mA。
7	NC	未连接
8	HV	高压启动。

## 绝对最大额定值

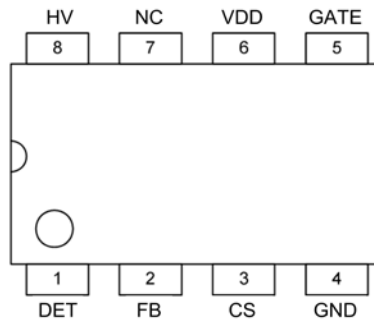
应力超过绝对最大额定值，可能会损坏器件。在超出推荐的工作条件下，该器件可能无法正常工作，所以不建议让器件在这些条件下长期工作。此外，长期在高于推荐的工作条件下工作，会影响器件的可靠性。绝对最大额定值仅是应力规格值。

符号	参数	最小值	最大值	单位
$V_{DD}$	电源电压 (DC)		30	V
$V_{HV}$	HV		500	V
$V_H$	栅极	-0.3	25.0	V
$V_L$	$V_{FB}$ , $V_{CS}$ , $V_{DET}$	-0.3	7.0	V
$P_D$	功耗		400	mW
$T_J$	工作结温		+150	°C
$T_{STG}$	存储温度范围	-55	+150	°C
$T_L$	引脚温度 (焊接, 10 秒)		+270	°C
ESD	人体模型, JEDEC JESD22-A114		3.0	KV
	元件充电模型, JEDEC JESD22-C101		1.5	

### 注意:

- 若应力超过绝对最大额定值中所列的数值，可能会给器件造成不可修复的损坏。
- 测得的所有电压，除差模电压之外，都参照 GND 引脚。

## 推荐的工作条件

推荐的操作条件表明了器件的真实工作条件。指定推荐的工作条件，以确保器件的最佳性能达到数据表中的规格。飞兆半导体建议不要超过推荐工作条件，也不能按照绝对最大额定值进行设计。

符号	参数	工作条件	最小值	典型值	最大值	单位
$T_A$	工作环境温度		-40		+125	°C

## 电气特性

若无其他规定，则  $V_{DD}=10\sim 25\text{ V}$ ,  $T_A=-40^\circ\text{C}\sim 125^\circ\text{C}$  ( $T_A=T_J$ )。

符号	参数	工作条件	最小值	典型值	最大值	单位
<b>V<sub>DD</sub> 部分</b>						
V <sub>OP</sub>	连续工作电压				25	V
V <sub>DD-ON</sub>	导通阈值电压		15	16	17	V
V <sub>DD-PWM-OFF</sub>	PWM 关断阈值电压		9	10	11	V
V <sub>DD-OFF</sub>	关断阈值电压		7	8	9	V
I <sub>DD-ST</sub>	启动电流	V <sub>DD</sub> =V <sub>DD-ON</sub> -0.16 V GATE 开		10	20	μA
I <sub>DD-OP</sub>	工作电流	V <sub>DD</sub> =15 V, f <sub>S</sub> =60 KHz, C <sub>L</sub> =2 nF		4.5	5.5	mA
I <sub>DD-GREEN</sub>	绿色模式工作电源电流 (平均)	V <sub>DD</sub> =15 V, f <sub>S</sub> =2 KHz, C <sub>L</sub> =2 nF			3.5	mA
I <sub>DD-PWM-OFF</sub>	PWM 关断时的工作电流	V <sub>DD</sub> =V <sub>DD-PWM-OFF</sub> -0.5 V	70	80	90	μA
V <sub>DD-OVP</sub>	V <sub>DD</sub> 过压保护 (Latch-Off)		26	27	28	V
t <sub>VDD-OVP</sub>	V <sub>DD</sub> OVP 去抖时间		100	150	200	μs
I <sub>DD-LATCH</sub>	V <sub>DD</sub> OVP Latch-Up 保持电流	V <sub>DD</sub> =5 V		42		μA
<b>HV 启动电源电流部分</b>						
V <sub>HV-MIN</sub>	HV 引脚的最小启动电压				50	V
I <sub>HV</sub>	引脚 HV 可补充的电源电流	V <sub>AC</sub> =90 V(V <sub>DC</sub> =120 V) V <sub>DD</sub> =0 V	1.5		4.0	mA
I <sub>HV-LC</sub>	启动后漏电流	HV=500 V, V <sub>DD</sub> =V <sub>DD-OFF</sub> +1 V		1	20	μA
<b>反馈输入部分</b>						
A <sub>V</sub>	输入电压至电流感测衰减	$A_V = \Delta V_{CS} / \Delta V_{FB}$ 0 < V <sub>CS</sub> < 0.9	1/2.75	1/3.00	1/3.25	V/V
Z <sub>FB</sub>	输入阻抗		3	5	7	KΩ
I <sub>OZ</sub>	偏置电流	FB=V <sub>OZ</sub>		1.2	2	mA
V <sub>OZ</sub>	零占空比输入电压		0.8	1.0	1.2	V
V <sub>FB-OLP</sub>	开环保护阈值电压		3.9	4.2	4.5	V
t <sub>D-OLP</sub>	开环/过载保护的 去抖时间		46	52	62	ms
t <sub>SS</sub>	内部软启动时间			5		ms

接下页.....

## 电气特性 (接上页)

除非另有规定,  $V_{DD}=10\sim 25\text{ V}$ ,  $T_A=-40^\circ\text{C}\sim 125^\circ\text{C}$  ( $T_A=T_J$ )。

符号	参数	工作条件	最小值	典型值	最大值	单位
<b>DET 引脚 OVP 和波谷检测部分</b>						
$V_{DET-OVP}$	比较器参考电压		2.45	2.50	2.55	V
$A_V$	开环增益 <sup>(3)</sup>			60		dB
$BW$	增益带宽 <sup>(3)</sup>			1		MHz
$V_{V-HIGH}$	输出高电平		4.5			V
$V_{V-LOW}$	输出低电平				0.5	V
$t_{DET-OVP}$	输出 OVP (门锁) 去抖时间		100	150	200	$\mu\text{s}$
$I_{DET-SOURCE}$	最大电流源	$V_{DET}=0\text{ V}$			1	mA
$V_{DET-HIGH}$	箝位电压上限	$I_{DET}=-1\text{ mA}$			5	V
$V_{DET-LOW}$	箝位电压下限	$I_{DET}=1\text{ mA}$	0.1	0.3		V
$t_{VALLEY-DELAY}$	从波谷信号检测到输出导通的延迟时间 <sup>(3)</sup>			200		ns
$t_{OFF-BNK}$	PWM MOS 关断时 DET 的前沿消隐时间 <sup>(3)</sup>	FAN6300A		4.0		$\mu\text{s}$
		FAN6300H		1.5		
$t_{TIME-OUT}$	$t_{OFF-MIN}$ 后超时	FAN6300A		9		$\mu\text{s}$
		FAN6300H		5		
<b>振荡器部分</b>						
$t_{ON-MAX}$	最大导通时间		38	45	54	$\mu\text{s}$
$t_{OFF-MIN}$	最小关断时间	$V_{FB}\geq V_N$ , FAN6300A		8		$\mu\text{s}$
		$V_{FB}\geq V_N$ , FAN6300H		3		$\mu\text{s}$
		$V_{FB}=V_G$ , FAN6300A		38		$\mu\text{s}$
		$V_{FB}=V_G$ , FAN6300H		13		$\mu\text{s}$
$V_N$	FB 电压电平处绿色模式开启的开始		1.95	2.10	2.25	V
$V_G$	FB 电压电平处绿色模式关闭的开始		1.0	1.2	1.4	V
$\Delta V_{FBG}$	绿色关闭模式 $V_{FB}$ 滞回电压		0.05	0.10	0.20	V
$t_{STARTER}$	启动计时器 (超時計时器)	$V_{FB}<V_G$	1.8	2.1	2.4	ms
		$V_{FB}>V_{FB-OLP}$	25	30	45	$\mu\text{s}$
<b>输出部分</b>						
$V_{OL}$	输出低电平	$V_{DD}=15\text{ V}$ , $I_O=150\text{ mA}$			1.5	V
$V_{OH}$	输出高电平	$V_{DD}=12\text{ V}$ , $I_O=150\text{ mA}$	7.5			V
$t_R$	上升时间			145	200	ns
$t_F$	下降时间			55	120	ns
$V_{CLAMP}$	栅极输出箝位电压		16.7	18.0	19.3	V

接下页...



**电气特性** (接上页)除非另有规定,  $V_{DD}=10\sim 25\text{ V}$ ,  $T_A=-40^\circ\text{C}\sim 125^\circ\text{C}$  ( $T_A=T_J$ )。

符号	参数	工作条件	最小值	典型值	最大值	单位
<b>电流检测部分</b>						
$t_{PD}$	输出延迟		20	150	200	ns
$V_{LIMIT}$	CS 引脚上的过功率补偿电压限制	$I_{DET} < 74.41\mu\text{A}$	0.82	0.85	0.88	V
		$I_{DET}=550\mu\text{A}$	0.380	0.415	0.450	V
$V_{SLOPE}$	斜率补偿 <sup>(3)</sup>	$t_{ON}=45\mu\text{s}$		0.3		V
		$t_{ON}=0\mu\text{s}$		0.1		V
$t_{BNK}$	前沿消隐时间 (MOS 导通)		525	625	725	ns
$V_{CS-H}$	$V_{CS}$ CS 引脚浮置后箝位高电压	CS 引脚浮置	4.5		5.0	V
$t_{CS-H}$	CS 引脚浮置后的延迟时间	CS 引脚浮置		150		$\mu\text{s}$
<b>内部过温保护部分</b>						
$T_{OTP}$	内部 OTP 的阈值温度 <sup>(3)</sup>			+140		$^\circ\text{C}$
$T_{OTP-HYST}$	内部 OTP 的滞回温度 <sup>(3)</sup>			+15		$^\circ\text{C}$

**注意:**

- 由设计保证。

## 典型性能特征

图形在  $T_A = 25^\circ\text{C}$  条件下进行归一化。



图 5. 导通阈值电压



图 6. PWM 关断阈值电压

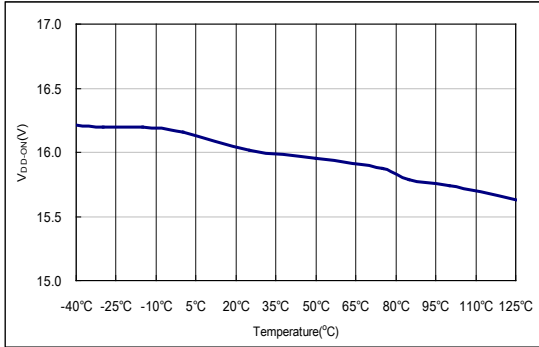

图 7. 关断阈值电压

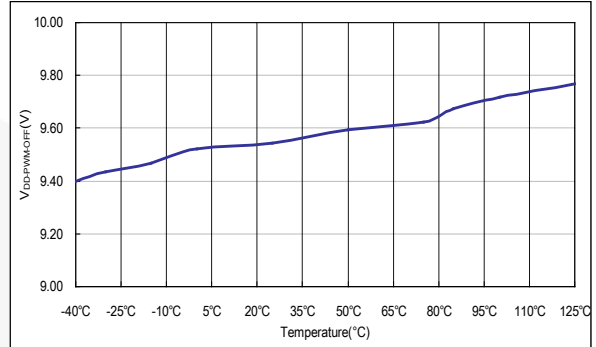

图 8. 启动电流

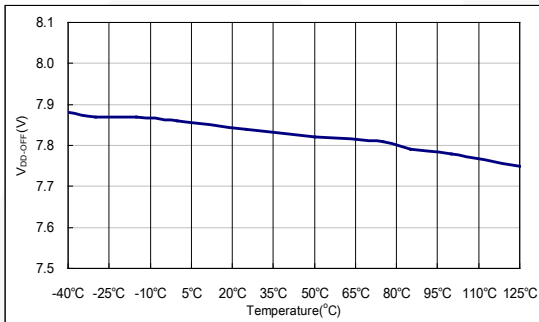

图 9. 工作电流

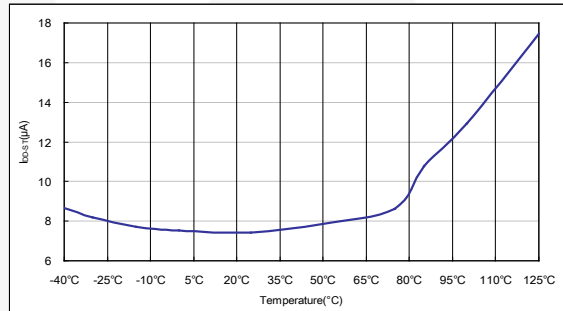

图 10. 从引脚 HV 可提供电流

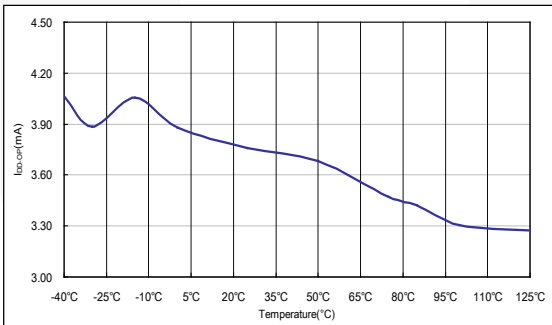

图 11. 启动后漏电流

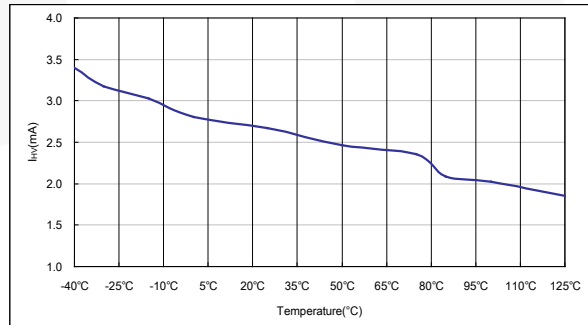

图 12. 箝位电压下限

### 典型性能特征 (接上页)

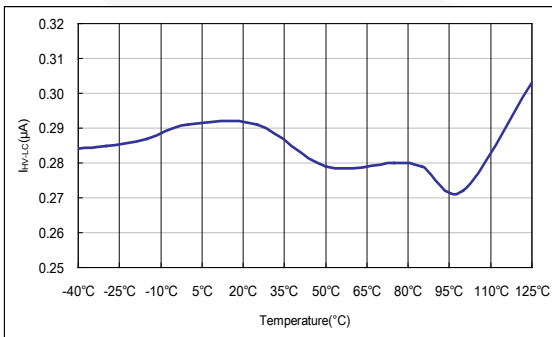
这些特征图在  $T_A = 25^\circ\text{C}$  条件下进行归一化。

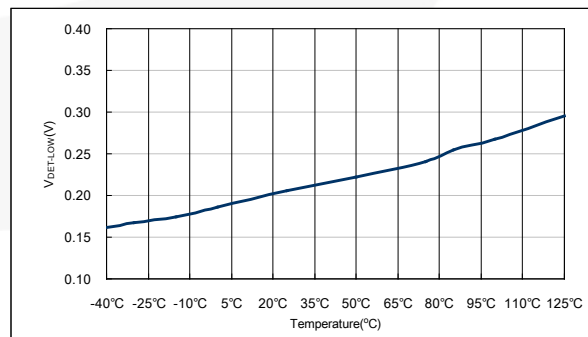

图 13. 比较器参考电压



图 14. 最小关断时间 ( $V_{FB} > V_N$ )

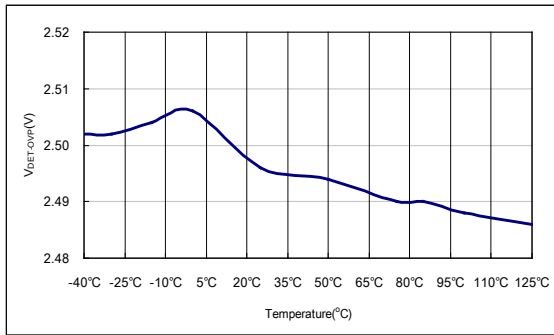

图 15. 最小关断时间 ( $V_{FB} > V_G$ )

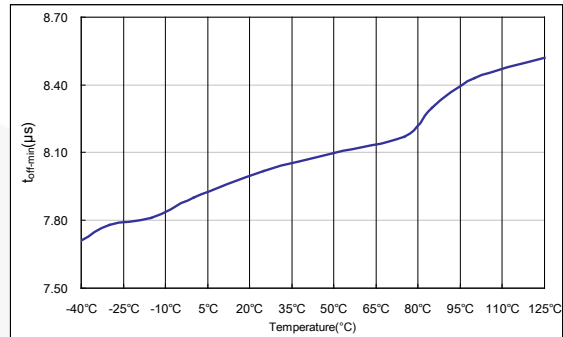

图 16. 启动计时器 ( $V_{FB} > V_G$ )

## 工作说明

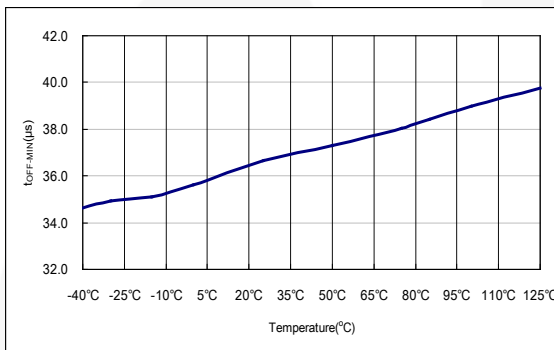
FAN6300A/H PWM 控制器集成了多种可提高反激转换器性能的设计。内置的波谷电压检测器，确保在较宽线路电压范围时能够处于准谐振 (QR) 运行。下文重点介绍 FAN6300A/H 的几个特性。

### 启动电流

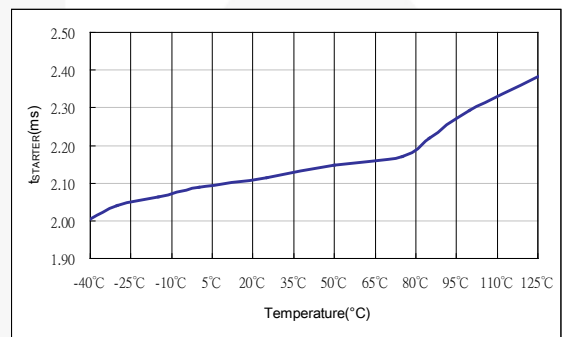
对于启动，应通过外部二极管及电阻  $R_{HV}$ ，将 HV 引脚连接到线路输入或大容量电容，建议分别选用 1N4007 和 100 k $\Omega$ 。典型的 HV 引脚启动电流为 1.2 mA，且此电流会通过二极管与电阻对保持电容充电。当  $V_{DD}$  电压电平达到  $V_{DD-ON}$  时，启动电流切断。此时， $V_{DD}$  电容仅向 FAN6300A/H 供电，以维持  $V_{DD}$  恒定，直到主变压器的辅助绕组能够提供工作电流时为止。

### 波谷检测

DET 引脚通过分压器电阻连接到变压器次级绕组，一旦次级工作电流释放到零，就会产生一波谷信号。通过检测切换波形的波谷电压，实现谷底电压开启 这样确保了准谐振 (QR) 工作条件，由此降低开关损耗，且减小 EMI。图 17 显示了分压电阻  $R_{DET}$  和  $R_A$ 。推荐阻值  $R_{DET}$  为 150 k $\Omega$  至 220 k $\Omega$ ，以实现波谷电压开关。当  $V_{AUX}$  (单位是图 17) 为负时，DET 引脚电压箝位在 0.3 V。



图 17. 波谷检测部分

当栅极信号变低后，内部计时器（最小  $t_{OFF}$  时间）阻止栅极在 8  $\mu s$  (H 版本中是 3  $\mu s$ ) 内再触发。最小  $t_{OFF}$  的限制可防止系统频率过高。图 18 显示了一种典型的第一谷底切换时的漏极电压波形。

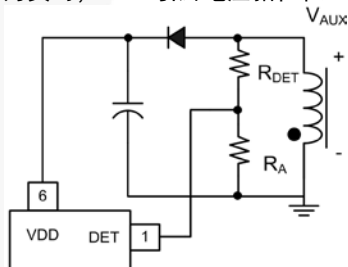

图 18. 第一谷底开关

### 绿色模式工作

专有的绿色模式功能提供可在轻负载条件下线性降低开关频率的关断时间调制。来自电压反馈环的  $V_{FB}$  信号被选为参考。在图 19 中，一旦  $V_{FB}$  低于  $V_N$ ， $t_{OFF-MIN}$  随着  $V_{FB}$  降低线性增加。只有当  $t_{OFF-MIN}$  结束时，波谷电压检测信号才开始。因此，波谷检测电路直到  $t_{OFF-MIN}$  结束才生效，可以减小开关频率并扩展波谷电压开关。然而，在极度轻负载条件下，在  $t_{OFF-MIN}$  结束时，可能无法检测到波谷电压。这种情况下，一个内部  $t_{TIME-OUT}$  信号会在 9  $\mu s$  延迟（在 H 版本中，是 5  $\mu s$  延迟）后开始一个新的周期。图 20 和显示两种不同情况。

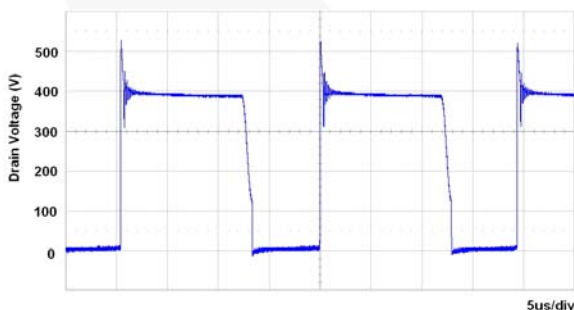

图 19.  $V_{FB}$  与  $t_{OFF-MIN}$  曲线的关系



图 20. 扩展波谷电压检测模式下 QR 工作波形

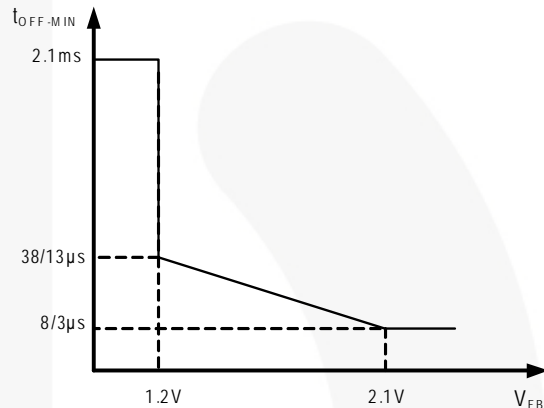

图 21. 内部  $t_{TIME-OUT}$  在未能检测波谷电压后会启动新周期 (FAN6300H 版本中为 5 $\mu s$  延迟)

## 电流感测与 PWM 限流

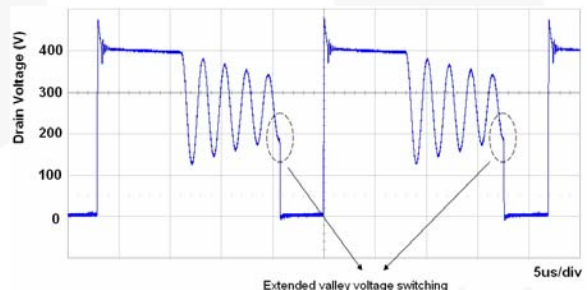
峰值电流模式可用来调整输出电压，并提供逐脉冲电流限制。开关电流通过一感应电阻检测，并输入到 CS 引脚。PWM 占空比取决于电流传感器信号以及  $V_{FB}$ 。当 CS 引脚的电压达到大约  $V_{LIMIT}=(V_{FB}-1.2)/3$  时，开关周期会立即结束。 $V_{LIMIT}$  被内部箝位在一 0.85 V 附近的可变电压，这样可以限制输出功率。

## 前沿消隐 (LEB)

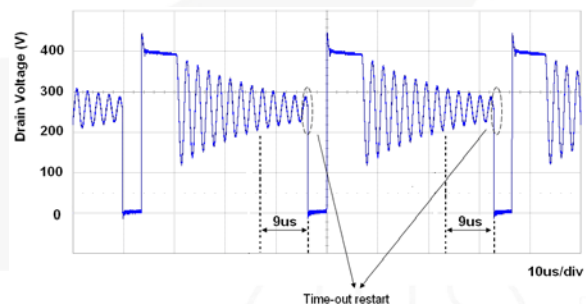
每次功率 MOSFET 导通时，感应电阻上会出现一开通尖峰信号。为了避免开关脉冲提前结束，其内置了前沿消隐时间。在消隐期间，限流比较器被禁用；不会封锁栅极驱动脉冲。

## 欠压锁定 (UVLO)

在内部，导通，PWM 关断和关断阈值分别固定在 16/10/8 V。在启动期间，为了使能 IC，启动电容必须通过启动电阻充电到 16 V。保持电容持续提供  $V_{DD}$ ，直到能量可从主变压器的次级绕组提供为止。在启动进程中， $V_{DD}$  不能低于 10V。UVLO 滞回确保启动期间支撑电容可提供  $V_{DD}$ 。

## 栅极输出

BiCMOS 输出级为快速推挽栅极驱动电路。为了最大程度降低热损、增加效率并提高可靠性，避免出现交叉导通。输出驱动器被一个内部 18 V 稳压二极管箝位，防止功率 MOSFET 栅极遭受不理想过压信号。

## 过功率补偿

为了补偿 AC 输入宽范围的波动变化，DET 引脚产生失调电压来补偿峰值限流的阈值电压，以此提供恒定的功率限度。当 PWM 信号使能时，产生的偏移与输入电压一致。这导致在高电源电压输入时比低电压输入时的电流限度更低。在固定负载条件下， $R_{DET}$  的值越高，CS 限值也越高。 $R_{DET}$  还会影响高压/低压线路恒定功率限制。



图 22. 通过 DET 引脚补偿高/低线电压的恒功率限值

## $V_{DD}$ 过电压保护

$V_{DD}$  过电压保护能够防止异常状况引起的损坏。一旦  $V_{DD}$  电压超过了  $V_{DD}$  过压保护电压 ( $V_{DD-OVP}$ )，且持续时间达到  $t_{VDDOVP}$ ，PWM 脉冲就会被禁用，直到  $V_{DD}$  电压跌落至低于 UVLO 为止，然后才能重新启动。

## 输出过电压保护

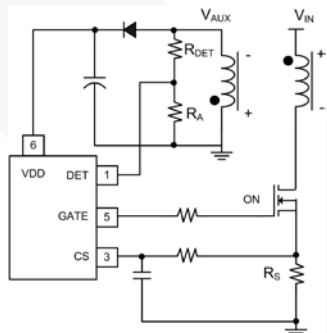
在关断序列之后，根据采样电压大小，输出过压保护起作用，如图 23 所示。4  $\mu$ s (H 版本中为 1.5  $\mu$ s) 的消隐时间可忽略漏电感振荡。输出电压 OVP 保护电路由一个电压比较器及 2.5 V 参考电压构成。由于光电耦合器与次级并联稳压器的使用，故分压比决定了封锁栅极的采样电压。如果 DET 引脚的 OVP 被触发，功率系统会进入到闭锁模式，直到 AC 电源被拔出。



图 23. 关断序列后，4  $\mu$ s (FAN6300H 版本为 1.5 $\mu$ s) 的消隐时间过后采样得到的电压

## 短路及开环保护

如果电源供应短路或者过载时，FB 电压都会增加。如果 FB 电压比内置阈值高的时间超过了  $t_{D-OLP}$ ，PWM 输出被关断。PWM 输出关断后，电源电压  $V_{DD}$  开始降低。

当  $V_{DD}$  低于 PWM 封锁阈值 10 V 时， $V_{DD}$  减小至 8 V，然后控制器会彻底停工。通过启动电阻将  $V_{DD}$  充电至 16 V 的导通阈值电压，直到 PWM 输出重新启动为止。只要过载条件仍然存在，这种保护特性就会继续。这样，可以防止电源由于过载而引起过热。

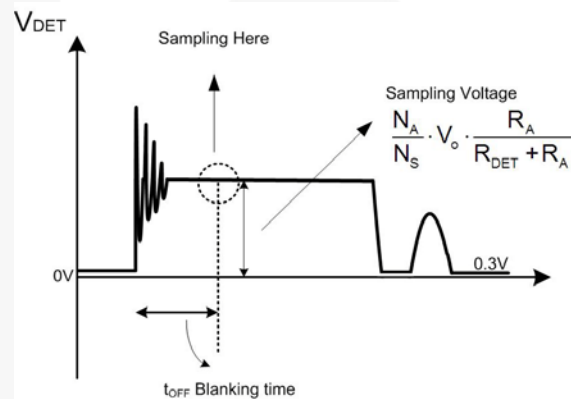

NOTES:

- A) THIS PACKAGE CONFORMS TO JEDEC MS-012, VARIATION AA.
- B) ALL DIMENSIONS ARE IN MILLIMETERS.
- C) DIMENSIONS DO NOT INCLUDE MOLD FLASH OR BURRS.
- D) LANDPATTERN STANDARD: SOIC127P600X175-8M
- E) DRAWING FILENAME: M08Arev16



ON Semiconductor and  are trademarks of Semiconductor Components Industries, LLC dba ON Semiconductor or its subsidiaries in the United States and/or other countries. ON Semiconductor owns the rights to a number of patents, trademarks, copyrights, trade secrets, and other intellectual property. A listing of ON Semiconductor's product/patent coverage may be accessed at [www.onsemi.com/site/pdf/Patent-Marking.pdf](http://www.onsemi.com/site/pdf/Patent-Marking.pdf). ON Semiconductor reserves the right to make changes without further notice to any products herein. ON Semiconductor makes no warranty, representation or guarantee regarding the suitability of its products for any particular purpose, nor does ON Semiconductor assume any liability arising out of the application or use of any product or circuit, and specifically disclaims any and all liability, including without limitation special, consequential or incidental damages. Buyer is responsible for its products and applications using ON Semiconductor products, including compliance with all laws, regulations and safety requirements or standards, regardless of any support or applications information provided by ON Semiconductor. "Typical" parameters which may be provided in ON Semiconductor data sheets and/or specifications can and do vary in different applications and actual performance may vary over time. All operating parameters, including "Typicals" must be validated for each customer application by customer's technical experts. ON Semiconductor does not convey any license under its patent rights nor the rights of others. ON Semiconductor products are not designed, intended, or authorized for use as a critical component in life support systems or any FDA Class 3 medical devices or medical devices with a same or similar classification in a foreign jurisdiction or any devices intended for implantation in the human body. Should Buyer purchase or use ON Semiconductor products for any such unintended or unauthorized application, Buyer shall indemnify and hold ON Semiconductor and its officers, employees, subsidiaries, affiliates, and distributors harmless against all claims, costs, damages, and expenses, and reasonable attorney fees arising out of, directly or indirectly, any claim of personal injury or death associated with such unintended or unauthorized use, even if such claim alleges that ON Semiconductor was negligent regarding the design or manufacture of the part. ON Semiconductor is an Equal Opportunity/Affirmative Action Employer. This literature is subject to all applicable copyright laws and is not for resale in any manner.

## PUBLICATION ORDERING INFORMATION

### LITERATURE FULFILLMENT:

Literature Distribution Center for ON Semiconductor  
19521 E. 32nd Pkwy, Aurora, Colorado 80011 USA  
**Phone:** 303-675-2175 or 800-344-3860 Toll Free USA/Canada  
**Fax:** 303-675-2176 or 800-344-3867 Toll Free USA/Canada  
**Email:** [orderlit@onsemi.com](mailto:orderlit@onsemi.com)

**N. American Technical Support:** 800-282-9855 Toll Free  
USA/Canada  
**Europe, Middle East and Africa Technical Support:**  
Phone: 421 33 790 2910  
**Japan Customer Focus Center**  
Phone: 81-3-5817-1050

**ON Semiconductor Website:** [www.onsemi.com](http://www.onsemi.com)  
**Order Literature:** <http://www.onsemi.com/orderlit>  
For additional information, please contact your local  
Sales Representative